

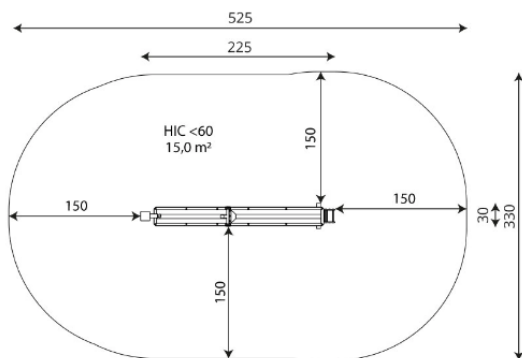



Hidra 1

JHID01

1+

Certified
EN1176
product



A x B			
A=5250mm	15m ²	0.60m	3
B=3300mm			

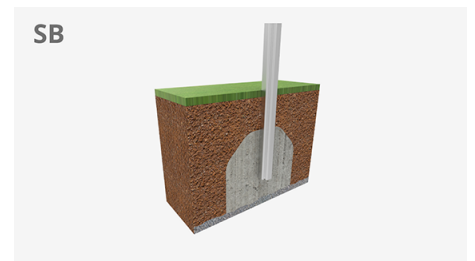

Materiales:

Estructura, Metal: Estructura de acero inoxidable pulida AISI304.

Complementos, Policarbonato: Parte superior protegida con policarbonato transparente. Molinillo fabricado en acero inoxidable y policarbonato.

Tapas, Goma: Barreras de las canaletas para juego fabricada de caucho, polietileno y acero inoxidable.

Grifo: Fabricado en acero inoxidable quirúrgico AISI 316, destinado a la conexión a la red pública de abastecimiento de agua

Tornillería: Tornillería electro galvanizada y de acero inoxidable 8.8 DIN267, AISI-304.

- Ninguno de los materiales necesita tratamiento especial para su eliminación.
- Si el equipo está sujeto a un uso severo, se debe incrementar el plan de mantenimiento.
- No usar el producto antes de finalizar la instalación/mantenimiento.
- Consultar instrucciones de mantenimiento.

Pieza más grande (mm): 3340x40x40 / Pieza más pesada (kg): 44

ZONA DE IMPACTO: Superficie de seguridad requerida. Se aconseja el revestimiento del suelo según la norma EN1176-2017.
Disponibilidad de repuestos: 10 años

Tornillería de anclaje al suelo no incluida.

Funciones Ludicas:

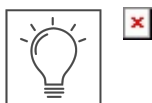

Variantes:



JHID02

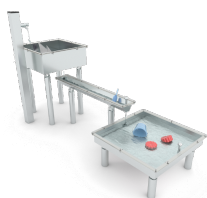

JHID03



JHID04

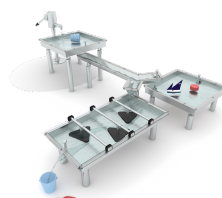

JHID05